

thermogenesis

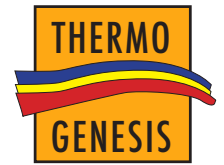

**ΜΟΚΑΤΑΛΟΓΟΣ ΝΕΩΝ ΠΡΟΪΟΝΤΩΝ (2023-2024)
& ΤΕΧΝΙΚΕΣ ΠΛΗΡΟΦΟΡΙΕΣ**



ΘΕΡΜΑΝΣΗ + ΟΙΚΟΝΟΜΙΑ + ΤΕΧΝΟΛΟΓΙΑ

61

ΧΡΟΝΙΑ

ΣΥΝΕΧΟΥΣ ΠΑΡΟΥΣΙΑΣ
ΣΤΗΝ ΑΓΟΡΑ ΘΕΡΜΑΝΣΗΣ

*www.thermostahl.gr
sales@thermostahl.gr
sales@thermogenesis.gr*

...ΜΕ ΠΡΩΤΟΓΕΝΗ ΒΙΟΜΗΧΑΝΙΚΗ ΠΑΡΑΓΩΓΗ



Η THERMOGENESIS HEATING SYSTEMS

είναι μηχανολογική-κατασκευαστική επιχείρηση,
και απευθύνεται σε όποιον σκέπτεται
ΜΗΧΑΝΟΛΟΓΙΚΑ και ΤΕΧΝΙΚΑ!!!

ΠΡΟΣΦΕΡΕΙ ΑΞΙΟΠΙΣΤΕΣ ΛΥΣΕΙΣ, σε ενεργειακά προϊόντα

- Η σχέση ποιότητα-τιμής είναι πολύ ενδιαφέρουσα για όλα τα προϊόντα που παράγουμε!!.
- Η ευθύνη μετά την πώληση είναι δεδομένη, έχοντας εμπειρία στο χώρο της θέρμανσης πάνω από **(++50 χρόνια)!!**.
- Διαθέτοντας σύγχρονο βιομηχανικό εξοπλισμό και κτηριακές εγκαταστάσεις, παράγουμε ειδικά προϊόντα για ειδικές ανάγκες εγκαταστάσεων θέρμανσης, **(λέβητες ξύλου-pellet-βιομάζας, πετρελαίου-αερίου οικιακής και βιομηχανικής χρήσης)**.
- Δραστηριοποιούμαστε και στον χώρο των **ηλιακών-boiler-δοχείων αδρανείας-ηλιακών συλλεκτών**, εδώ και **10 χρόνια**.
- Παράγουμε τζάκια-καλοριφέρ (τζακολέβητες) για θέρμανση χώρων 200-500 m² με προδιαγραφές.
- Λειτουργούμε με διαδικασίες ποιοτικής παραγωγής (**ISO 9001**) και ποιοτικού ελέγχου (**TUV-DEKRA-ISCIR**)



50 ΧΡΟΝΙΑ ΒΙΟΜΗΧΑΝΙΚΗΣ ΠΑΡΑΔΟΣΗΣ...



ΠΑΡΑΓΩΓΗ, σημαίνει: Θέσεις εργασίας, μισθός, απασχόληση
ΠΟΙΟΤΙΚΗ ΠΑΡΑΓΩΓΗ, σημαίνει: Εξαγωγές, συναλλαγμα, υγεία, οικονομία ...και ανάπτυξη



Μετάδοση γνώσεων, από τη μία γενιά στην επόμενη...



Μηχανολογικός προσανατολισμός που δημιουργεί υπεραξίες και οικονομία στην ενέργεια



Προϊόν... Μελέτης... και Σχεδιασμού!



Η εταιρία μας Thermostahl Energy, διαθέτει πολυετή εμπειρία στο σχεδιασμό καινοτόμων, προϊόντων θέρμανσης για όλες τις ανάγκες και με αυτή την παρακαταθήκη, συνεχίζουμε στο μέλλον...

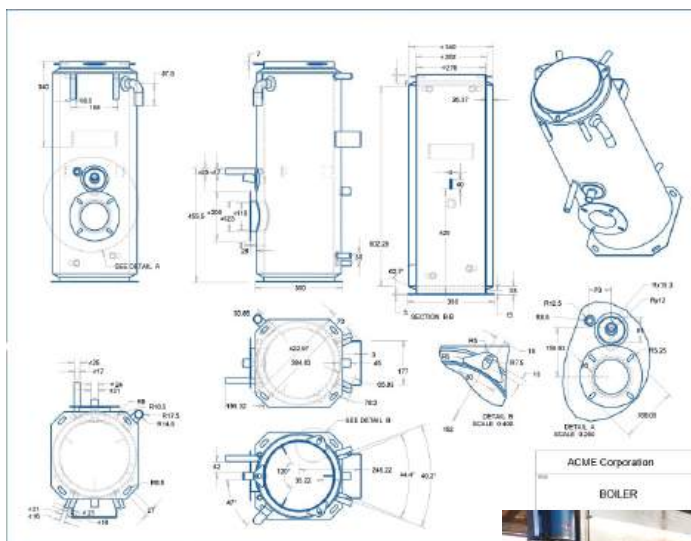

Από τον αρχικό σχεδιασμό του προϊόντος...

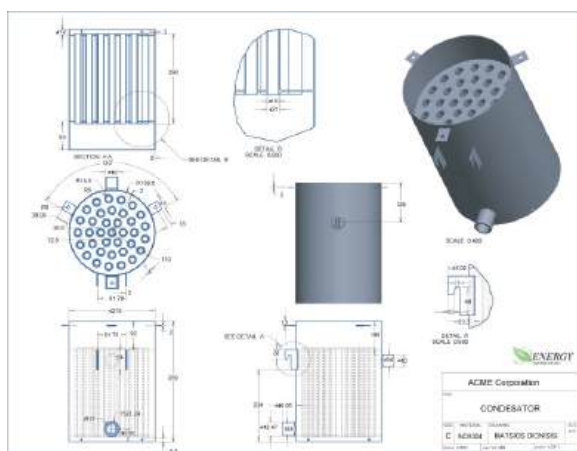

Στα επιμέρους εξαρτήματα...



Στο ολοκληρωμένο προϊόν...



Και την παραγωγή του...

Χρησιμοποιούμε μόνον μηχανήματα τελευταίας τεχνολογίας και εξειδικευμένους ανθρώπους, ώστε το αποτέλεσμα να διασφαλίζει την ακεραιότητα του ονόματος THERMOSTAHL, όπως τόσα χρόνια το γνωρίζετε...



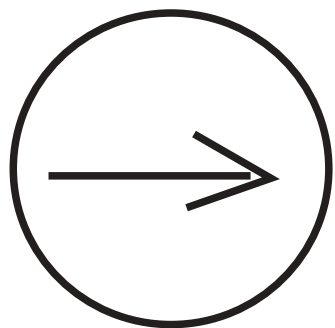

**thermostahl
+ thermogenesis
www.thermostahl.gr**

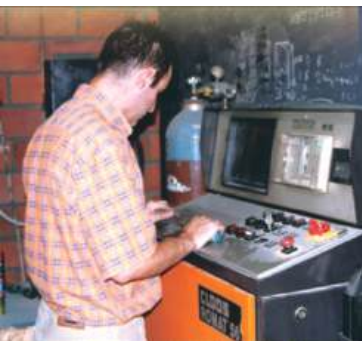

**Ο πολύτιμος
+εργάτης
για την
ανάπτυξή σας**



**60+
Years in
Business**

Προσοχή. Σημαντική πληροφόρηση

Τα προϊόντα του τιμοκαταλόγου (Ιανουάριος 2022-23) που προσφέρονται με όλες τις λεπτομέρειες και επεξηγήσεις για τις τιμές τους ΔΕΝ ΘΑ ΤΑ ΒΡΕΙΤΕ ΣΤΟ SKROUTZ, BEST PRICE κ.τ.λ.

Αυτοί που σας προσφέρουν προϊόντα THERMOSTAHL στο INTERNET δεν έχουν ουδεμία σχέση με την εταιρία μας. Τα δε προϊόντα που σας προσφέρουν δεν κατασκευάζονται στο εργοστάσιο μας (η είναι παλαιότερα μοντέλα που δεν είναι συμβατά με την νέα αντιρυπαντική τεχνολογία μας).

ΙΣΤΟΡΙΕΣ... μπορεί να λέει μόνο όποιος έχει γράψει ΙΣΤΟΡΙΑ...

www.thermostahl.gr



Διαδικασία Παραγωγής

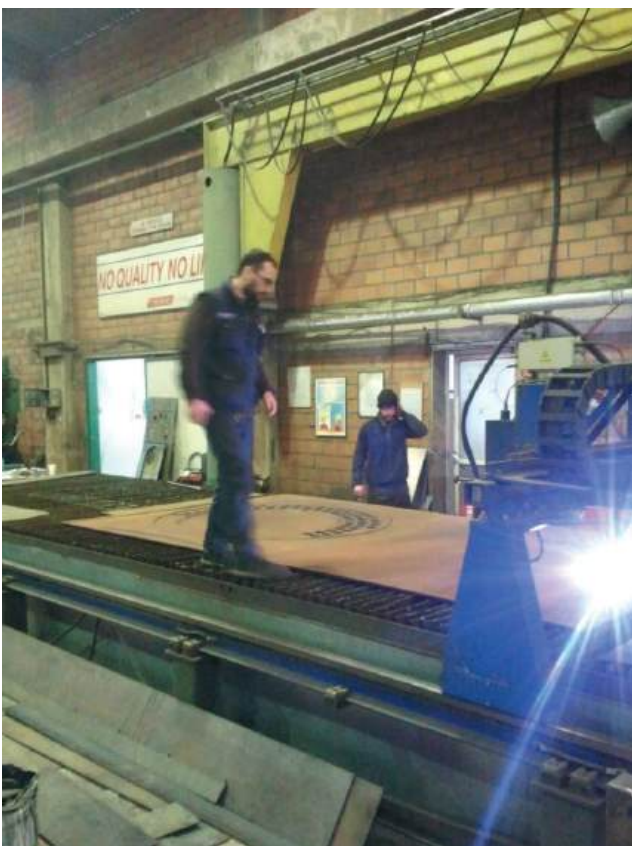
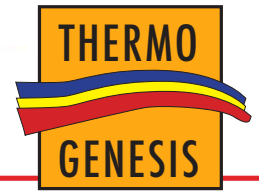

...Διαμόρφωση χαλυβδοελασμάτων

**ΕΠΙΛΟΓΗ ΑΤΟΜΙΚΩΝ ΜΟΝΑΔΩΝ ΠΕΤΡΕΛΑΙΟΥ
ΣΥΜΒΑΤΙΚΗΣ ΤΕΧΝΟΛΟΓΙΑΣ (ΟΧΙ ΣΥΜΠΥΚΝΩΣΗΣ)**



ΧΑΛΥΒΔΙΝΕΣ
ΜΟΝΑΔΕΣ ΜΕ
ΔΙΑΦΡΑΓΜΑΤΑ
23-58 kw

ECONOMIC



ΑΥΤΟΝΟΜΕΣ
ΜΟΝΑΔΕΣ
ΚΑΛΟΡΙΦΕΡ
ΜΕ ΚΑΥΣΤΗΡΑ
ΚΑΙ ΚΑΜΙΝΑΔΑ
ΠΡΟΘΕΡΜΑΝΣΗΣ
ΑΕΡΑ & ΖΕΣΤΟ ΝΕΡΟ
ΧΡΗΣΗΣ **23-58 kw**

SANIT-COMFORT



βαθμός
92
έως
απόδοσης

ΧΑΛΥΒΔΙΝΟΙ
ΑΤΟΜΙΚΟΙ
ΛΕΒΗΤΕΣ ΜΕ
ΟΡΙΖΟΝΤΙΑ
ΤΟΥΜΠΑ
18-58 kw

TECHOVAL

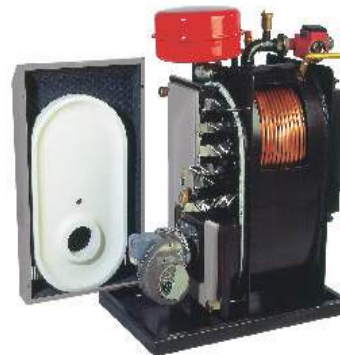

ΧΑΛΥΒΔΙΝΕΣ
ΑΤΟΜΙΚΕΣ ΜΟΝΑΔΕΣ
ΤΡΙΩΝ ΔΙΑΔΡΟΜΩΝ
ΜΕ ΣΕΡΠΑΝΤΙΝΑ
ΓΙΑ ΖΝΧ
18-58 kw

COMBIVAL



ΧΑΛΥΒΔΙΝΟΙ
ΠΙΕΣΤΙΚΟΙ ΛΕΒΗΤΕΣ
ΔΥΟ ΚΥΚΛΩΜΑΤΩΝ
18-230 kw

STAR



ΧΑΛΥΒΔΙΝΕΣ
ΜΟΝΑΔΕΣ ΜΕ
ΚΑΘΕΤΟΥΣ
ΦΛΟΓΑΥΛΟΥΣ
ΚΑΙ ΔΥΝΑΤΟΤΗΤΑ
ΠΡΟΣΘΗΚΗΣ
ΧΑΛΚΙΝΗΣ
ΣΕΡΠΑΝΤΙΝΑΣ
ΓΙΑ ΖΝΧ
23-58 kw

ENERTECH



ΑΤΟΜΙΚΟΙ ΛΕΒΗΤΕΣ
ΜΕ ΕΝΣΩΜΑΤΩΜΕΝΟ
ΕΝΑΛΛΑΚΤΗ
ΑΝΟΞΕΙΔΩΤΟ
23-69 kw

IDEAL



ΑΤΟΜΙΚΗ ΜΟΝΑΔΑ
ΣΥΜΠΥΚΝΩΣΗΣ
ΟΙΚΟΝΟΜΙΚΟΥ
ΤΥΠΟΥ
25-45 kw

CONTECH GTC



ΛΕΒΗΤΑΣ ΞΥΛΟΥ
ΜΕ ΦΛΑΝΤΖΑ ΓΙΑ
ΚΑΥΣΤΗΡΑ PELLETT
15-60 kw

(ΟΙΚΟΝΟΜΙΚΗ ΣΕΙΡΑ)

ECO WOOD-MINI-UNIT



ΣΥΓΚΡΟΤΗΜΑ
ΚΑΥΣΗΣ ΞΥΛΩΝ-
ΒΙΟΜΑΖΑΣ-
ΠΥΡΗΝΟΞΥΛΟΥ
23-45 kw

(ΟΙΚΟΝΟΜΙΚΗ ΣΕΙΡΑ)

ECOBIO



ΛΕΒΗΤΑΣ ΞΥΛΟΥ
ΜΕ ΦΛΑΝΤΖΑ ΓΙΑ
ΚΑΥΣΤΗΡΑ PELLETT
23-116 kw

(ΒΑΡΕΩΣ ΤΥΠΟΥ)

SOLID-FIRE



ΣΥΓΚΡΟΤΗΜΑ
ΚΑΥΣΗΣ ΞΥΛΩΝ-
ΒΙΟΜΑΖΑΣ-
ΠΥΡΗΝΟΞΥΛΟΥ
ΜΕ ΤΟ ΣΙΛΟ ΑΡΙΣΤΕΡΑ
η ΔΕΞΙΑ
59-1200 kw

BIOPLEX (HL-UNIT)



ΛΕΒΗΤΑΣ
ΠΥΡΟΛΥΣΗΣ
ΞΥΛΩΝ
93% ΒΑΘΜΟΣ
ΑΠΟΔΟΣΗΣ
15-93 kw

PYROGAS - PYROLYT



ΣΥΓΚΡΟΤΗΜΑ
ΔΙΑΙΡΕΤΟΥ ΤΥΠΟΥ

23-116 kw BIOPLEX - FLEXI - PLUS



TITANUS - TRIPLEX

ΛΕΒΗΤΑΣ
ΞΥΛΟΥ ΜΕ
ΥΠΟΔΟΧΗ
ΤΡΟΦΟΔΟΤΗ
ΒΙΟΜΑΖΑΣ

...ΓΙΑ
ΕΠΑΓΓΕΛΜΑΤΙΚΗ
ΧΡΗΣΗ
60-180 kw



(ΒΑΘΜΟΣ ΑΠΟΔΟΣΗΣ 90%)

23-116 kw

BIOPLEX - FLEXI - PLUS - UNIT
ΜΕ ΕΥΕΛΙΚΤΗ ΕΣΤΙΑ ΚΑΥΣΗΣ

ΕΠΙΛΟΓΗ ΛΕΒΗΤΑ PELLEΤ ΚΑΛΟΡΙΦΕΡ (ΙΔΡΟ)



ΣΥΓΚΡΟΤΗΜΑ
ΛΕΒΗΤΟΣΤΑΣΙΟΥ
(ΟΙΚΟΝΟΜΙΚΗ ΣΕΙΡΑ)
23-70 kw

PELLET COMPACT - UNIT



ΛΕΒΗΤΕΣ pellet
ΓΙΑ ΕΞΩΤΕΡΙΚΟ η
ΕΣΩΤΕΡΙΚΟ ΧΩΡΟ
35-47 kw

CLASS-5-CE

ALPINE (ΕΝΟΣ ΟΓΚΟΥ)



ΛΕΒΗΤΑΣ ΔΥΟ
ΘΑΛΑΜΩΝ 3-PASS
35-450 kw

CLASS-5-CE

PELLET - LINE - UNIT



ΤΖΑΚΟΣΟΜΠΑ
ΚΑΛΟΡΙΦΕΡ
24-35 kw

CLASS-5-CE

LINA (ΕΣΩΤΕΡΙΚΟΥ ΧΩΡΟΥ)



ΚΙΤ ΜΕΤΑΤΡΟΠΗΣ
ΛΕΒΗΤΑ ΑΠΟ
ΠΕΤΡΕΛΑΙΟ ΣΕ PELLEΤ
23-60 kw



ΤΖΑΚΟΣΟΜΠΑ
ΚΑΛΟΡΙΦΕΡ
ΕΣΩΤΕΡΙΚΟΥ ΧΩΡΟΥ
15-23 kw

PELLET STOVE-IDRO



ΑΥΤΟΚΑΘΑΡΙΖΟΜΕΝΟΣ
ΛΕΒΗΤΑΣ PELLEΤ ΜΕ
ΚΑΘΕΤΟΥΣ ΑΥΛΟΥΣ
23-116 kw

BIOSTAR - UNIT



18-60 kw

ΚΑΥΣΤΗΡΑΣ PELLEΤ
ΜΕ ΣΥΣΤΟΛΙΚΗ ΚΕΦΑΛΗ
ΓΙΑ ΝΑ ΤΑΙΡΙΑΖΕΙ ΣΕ
ΛΕΒΗΤΕΣ ΠΕΤΡΕΛΑΙΟΥ

**ΕΠΙΛΟΓΗ ΛΕΒΗΤΑ ΠΥΡΗΝΟΞΥΛΟΥ ΚΟΥΚΟΥΤΣΙΩΝ
ΑΓΡΟPELLET-ΦΛΟΙΩΝ ΞΗΡΩΝ ΚΑΡΠΩΝ (ΟΧΙ ΞΥΛΑ)**



ΚΑΤΑΛΛΗΛΟ ΓΙΑ...

- ΒΙΟΤΕΧΝΙΕΣ ΤΡΟΦΙΜΩΝ
- ΕΠΑΓΓΕΛΜΑΤΙΚΟΥΣ ΧΩΡΟΥΣ ΜΕ ΑΠΑΙΤΗΣΕΙΣ ΣΕ ΖΕΣΤΟ ΝΕΡΟ ΧΡΗΣΗΣ
- ΜΙΚΡΑ ΞΕΝΟΔΟΧΕΙΑ
- ΑΓΡΟΤΟΥΡΙΣΤΙΚΑ ΚΑΤΑΛΥΜΑΤΑ

ΤΟ ΣΥΓΚΡΟΤΗΜΑ **ECOBUX**, ΜΠΟΡΕΙ ΝΑ ΧΡΗΣΙΜΟΠΟΙΗΘΕΙ ΩΣ:

- Α. ΛΕΒΗΤΑΣ ΒΙΟΜΑΖΑΣ ΓΙΑ ΘΕΡΜΑΝΣΗ
- Β. ΛΕΒΗΤΑΣ ΞΥΛΟΥ
- Γ. ΘΕΡΜΟΣΙΦΩΝΑΣ ΒΙΟΜΑΖΑΣ
- Δ. ΘΕΡΜΟΣΙΦΩΝΑΣ ΞΥΛΟΥ
- Ε. ΘΕΡΜΟΣΙΦΩΝΑΣ ΑΓΡΟΤΙΚΩΝ ΑΠΟΒΛΗΤΩΝ-ΣΚΟΥΠΙΔΙΩΝ
- Ζ. ΕΠΑΓΓΕΛΜΑΤΙΚΟΣ ΘΕΡΜΟΣΙΦΩΝΑΣ ΓΙΑ ΜΕΓΑΛΕΣ ΠΟΣΟΤΗΤΕΣ ΖΕΣΤΟΥ ΝΕΡΟΥ ΧΡΗΣΗΣ
- Η. ΒΟΗΘΗΤΙΚΟΣ ΛΕΒΗΤΑΣ ΣΕ ΕΓΚΑΤΑΣΤΑΣΗ ΠΕΤΡΕΛΑΙΟΥ- η ΠΡΟΠΑΝΙΟΥ-ΑΕΡΙΟΥ
- Θ. ΒΟΗΘΗΤΙΚΟΣ ΛΕΒΗΤΑΣ ΣΕ ΕΓΚΑΤΑΣΤΑΣΗ ΑΝΤΛΙΑΣ ΘΕΡΜΟΤΗΤΑΣ η ΚΛΙΜΑΤΙΣΤΙΚΩΝ
- Ι. ΒΟΗΘΗΤΙΚΗ ΠΗΓΗ ΘΕΡΜΙΚΗΣ ΕΝΕΡΓΕΙΑΣ ΣΕ ΕΓΚΑΤΑΣΤΑΣΗ ΗΛΙΑΚΗΣ ΥΠΟΒΟΗΘΗΣΗΣ
- Κ. ΩΣ ΚΥΡΙΑ ΠΗΓΗ ΕΝΕΡΓΕΙΑΣ ΓΙΑ ΖΕΣΤΟ ΝΕΡΟ ΧΡΗΣΗΣ ΣΕ ΠΕΡΙΟΧΕΣ ΠΟΥ ΔΕΝ ΕΧΕΙ ΗΛΙΟΦΑΝΕΙΑ ΓΙΑ ΝΑ ΧΡΗΣΙΜΟΠΟΙΗΘΕΙ Η ΗΛΙΑΚΗ ΕΝΕΡΓΕΙΑ



**ΠΑΡΑΓΩΓΗ ΗΛΙΑΚΩΝ ΣΥΛΛΕΚΤΩΝ
ΜΕ ΚΑΣΣΩΜΑ ΑΠΟ ΓΑΛΒΑΛΟΥΜΙΝΙΟ ΤΥΠΟΥ FIX (ΜΟΝΟΒΛΟC)**



ΠΑΡΑΓΩΓΗ ΒΑΣΕΩΝ ΗΛΙΑΚΩΝ ΣΥΣΤΗΜΑΤΩΝ THERMOSTAHL



ΒΑΣΗ ΗΛΙΑΚΟΥ ΜΕ ΕΝΙΣΧΥΜΕΝΕΣ ΤΡΑΠΕΖΟΕΙΔΗΣ ΚΟΛΩΝΕΣ



ΒΑΣΗ ΓΙΑ ΤΟ BOILER ΗΛΙΑΚΟΥ ΒΙΔΩΤΗ ΒΑΡΕΩΣ ΤΥΠΟΥ



ΒΑΣΗ ΓΙΑ ΤΟ BOILER ΗΛΙΑΚΟΥ ΒΙΔΩΤΗ ΒΑΡΕΩΣ ΤΥΠΟΥ



ΒΑΣΗ ΓΙΑ ΤΟ BOILER ΗΛΙΑΚΟΥ ΒΙΔΩΤΗ ΒΑΡΕΩΣ ΤΥΠΟΥ



ΠΑΡΑΓΩΓΗ ΒΑΣΕΩΝ-ΣΤΗΡΙΓΜΑΤΩΝ ΗΛΙΑΚΩΝ ΑΠΟ ΓΑΛΒΑΝΙΣΜΕΝΗ ΛΑΜΑΡΙΝΑ ΔΚΡ Β/ΩΣ ΤΥΠΟΥ



ΠΑΡΑΓΩΓΗ ΒΑΣΕΩΝ-ΣΤΗΡΙΓΜΑΤΩΝ ΗΛΙΑΚΩΝ ΑΠΟ ΓΑΛΒΑΝΙΣΜΕΝΗ ΛΑΜΑΡΙΝΑ ΔΚΡ ΒΑΡΕΩΣ ΤΥΠΟΥ



ΣΥΣΚΕΥΑΣΙΑ ΒΑΣΕΩΝ ΗΛΙΑΚΩΝ ΣΥΣΤΗΜΑΤΩΝ THERMOSTAHL



2023 - ΝΕΑ χρονιά = νέα ΠΡΟΪΟΝΤΑ

IDEAL-20/30

Νέα ατομική μονάδα πετρελαίου για θέρμανση και ζεστό νερό **IDEAL-20/30**



23/35 kW

... με ανταγωνιστική τιμή!



- Οικονομικού τύπου
- Κατόπιν ζήτησης με οικονομητήρα καυσαερίων
- Προσφέρεται και με καμινάδα - εξάτμιση

ALPINE - LINA

Νέο συγκρότημα pellet **ALPINE**
- ενός όγκου
- με ενσωματωμένο σιλό 80 λίτρων
- αυτόματης λειτουργίας

Κατάλληλο για εξωτερικό χώρο (λεβητοστάσιο - μπαλκόνι - ταράτσα)
ή ... για εσωτερικό χώρο (εντός της κατοικίας)



Οικολογική καύση
- CO₂ = Neutral

- Συνδέεται με σώματα καλοριφέρ ή Fan coils



BIOWOOD FLEX PLUS

Νέος λέβητας βιομάζας **BIOWOOD TITANUS**
- υψηλής απόδοσης
- για καύση πυρηνόξυλου
- pellet - agropellet - ξύλων **35-100 kW**

- Πολυχρηστικός, με αυτόματη έναυση, με ανασχεδιασμένο χώρο καύσης
- Προσφέρει εναλλακτικές λύσεις για θέρμανση και παραγωγή ζεστού νερού χρήσης
- Συνοδεύεται με σιλό αποσπώμενο από τον λέβητα, που τοποθετείται αριστερά ή δεξιά ή πίσω απ' αυτόν, ανάλογα με τον προσφερόμενο χώρο λεβητοστασίου
- Με έμφαση στην ασφάλεια κατά την χρήση
- Άνετη λειτουργία, χωρίς προβλήματα
- Προσφέρεται σε 5 τύπους (35-100kW)



e-LINE

Ατομική μονάδα συμπύκνωσης καυσαερίων **18-116 kW**
- για θέρμανση & ζεστό νερό χρήσης

- Με ανοξείδωτο συμπυκνωτή καυσαερίων
- Με καυστήρα νέας γενιάς ECO-DESIGN Σουηδικής κατασκευής
- Προϊόν με προδιαγραφές
- Με διπλάσιο χρόνο ζωής από άλλα ομοειδή προϊόντα
- Low NOx καύση
- Μπλέ φλόγα
- Ιδιαίτερα χαμηλά καυσαέρια και ρύπο προς την ατμόσφαιρα



Low NOx

e-LINE
CONDENSING

OLYMPUS

Οικιακός λέβητας
κατάλληλος για καύση

ECOBOX

23-69 kW

- πυρηνόξυλου
- agropellet
- φλοιών ξηρών καρπών
- κουκουτσιών ελιάς
- κουκουτσιών ροδακίνου
- δημητριακών



- Οικολογικός
- Οικονομικός



AQUAMAX

Λέβητας φυσικού αερίου
- πετρελαίου - προπανίου
- με ανοξειδωτους
εναλλάκτες στον λέβητα
+ συμπυκνωτή

AQUAMAX

ΓΙΑ ΖΕΣΤΑ ΝΕΡΑ ΧΡΗΣΗΣ

- Υψηλή απόδοση
- Χαμηλή κατανάλωση καυσίμων
- Μεγάλης διάρκειας ζωής,
χάρης στον νέο σχεδιασμό
και τα κατάλληλα υλικά
κατασκευής

500-5.000 Lit/h



ELSA

Αερόθερμη
σόμπα pellet



BIO-STAR

Λέβητας pellet
- πυρηνόξυλου
- αυτοκαθαριζόμενος

BIO-STAR

- Με χειροκίνητο ή
αυτόματο καθαρισμό
- Κατασκευή
με κάθετους
φλογαυλούς
- Προσφέρουν άνεση
και ασφάλεια κατά
την χρήση



SLN

Ηλιακά ... Solar Energy
- με επιλεκτικούς συλλέκτες NAVI
μονομπλόκ, τύπου ΣΚΑΦΗΣ

SLN



KIDRA

Αερολέβητας PELLET



Παραγωγή ηλιακών - Boiler
και συλλεκτών Ηλιακής Ενέργειας

Ματσιός Διονύσιος
Τηλ.: 2310.722.177, 722.178, 713.951
6982 353920, 6909436372
www.thermostahl.gr
sales@thermostahl.gr

Thermogenesis Μον. ΙΚΕ

Εταιρία κατασκευής ειδικών προϊόντων θέρμανσης



1997-2021=25 ΧΡΟΝΙΑ ΣΤΗΝ ΡΟΥΜΑΝΙΑ



Ματσίος Μιλτιάδης



Ματσίος Χριστόδουλος

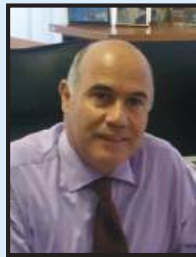

Ματσίος Διονύσιος

ΣΗΜΑΝΤΙΚΗ ΠΛΗΡΟΦΟΡΗΣΗ

- 1) Τα γνήσια προϊόντα THERMOSTAHL, θα τα βρείτε μόνο στις ιστοσελίδες μας:
- **www.thermostahl.gr**
- **www.thermostahlsolar.com**
- 2) Η φιλοσοφία της εταιρίας μας, είναι: η συνεχής προσπάθεια για ΑΝΩΤΕΡΗ ΠΟΙΟΤΗΤΑ, με προδιαγραφές και υψηλότερες αποδόσεις!
- 3) Δεν συνεργαζόμαστε με SuperMarket θέρμανσης, μεταπράτες, μεσάζοντες, και γυρολόγους του Internet...
- 4) Όλοι αυτοί προσπαθούν να κρατήσουν χαμηλά τις ενεργειακές αποδόσεις των προϊόντων που σας πουλάνε, παραποιώντας τα τεχνικά στοιχεία, ή αντιγράφοντας...
- 5) Δεν έχουν τη δυνατότητα να σας προσφέρουν την νέα γκάμα προϊόντων που δημιουργήσαμε (2022) συμφωνά με τις εξελιγμένες προδιαγραφές μας - ISO9001 - CE - TÜV - DEKRA
- 6) Για αυτούς τους λόγους, η εγγύηση των προϊόντων THERMOSTAHL, ισχύει μόνο εφόσον έχουν τιμολογηθεί από τις εταιρίες μας.

THERMOSTAHL ENERGY + THERMOGENESIS

ΣΗΜΑΙΝΕΙ :

- ✓ ΕΠΩΝΥΜΑ ΠΡΟΪΟΝΤΑ ΜΕ ΠΡΟΔΙΑΓΡΑΦΕΣ
- ✓ ΑΞΙΟΠΙΣΤΙΑ - ΚΑΙΝΟΤΟΜΙΑ
- ✓ ΕΓΓΥΗΜΕΝΗ ΣΥΝΕΡΓΑΣΙΑ
- ✓ ΕΥΘΥΝΗ ΜΕΤΑ ΤΗΝ ΠΩΛΗΣΗ
- ✓ ΑΝΑΠΤΥΞΗ - ΒΙΩΣΙΜΩΤΗΤΑ
- ✓ ΕΞΩΣΤΡΕΦΕΙΑ - ΕΞΑΓΩΓΕΣ

Εκ της Διευθύνσεως
THERMOSTAHL AEBE



ΜΑΤΣΙΟΣ ΔΙΟΝΥΣΙΟΣ
60 YEARS in BUSINESS



Η φιλοσοφία της εταιρίας...



Βασικές Αρχές της Εταιρίας μας

- ✦ **Λειτουργούμε** από το 1965. Έχουμε πάνω από μισό αιώνα στην αγορά (1965-2023).
- ✦ Υπάρχουν εγκατεστημένοι στην Ελλάδα πάνω από 120.000 λέβητες Thermostahl. Για αυτό έχουμε ιστορία και παράδοση.
- ✦ **Εκσυγχρονιζόμαστε** συνεχώς σε εξοπλισμό - μηχανήματα.
- ✦ Η αναβάθμιση της παραγωγής είναι η κύρια μέριμνά μας
- ✦ Οι επενδύσεις στο εξωτερικό, είναι υψίστης σημασίας για την επιβίωση και συνέχιση της επιχειρηματικής δραστηριότητας μας
- ✦ **Ακολουθούμε** περιβαλλοντική πολιτική και δίνουμε έμφαση στην εξοικονόμηση ενέργειας
- ✦ **Δημιουργούμε** νέα προϊόντα φιλικότερα προς το περιβάλλον τα οποία έχουν προστιθέμενη αξία
- ✦ **Πιστοποιούμε** την παραγωγή με συστήματα διασφάλισης ποιότητας ISO 9001 - CE - ECODESIGN
- ✦ **Προσφέρουμε** την καλύτερη σχέση ποιότητας - τιμής! Γιαυτό αποκτάμε συνεχώς καλύτερο όνομα στην Αγορά!



Δεν έχουμε εξαρτήσεις, είμαστε αυτόνομη βιομηχανική εταιρία με παραγωγικό προσανατολισμό

Απευθυνόμαστε σε πελάτες οι οποίοι γνωρίζουν τι αγοράζουν και που πάνε τα λεφτά τους...

Στην σημερινή εποχή των ακριβών καυσίμων, η θέρμανση μίας κατοικίας ή επαγγελματικού χώρου, είναι μία επένδυση σε τεχνολογία και γνώση!

Τα προϊόντα αυτού του καταλόγου, έκδοσης 2023 είναι Α κατηγορίας και Α ενεργειακής κλάσης. Αγοράζοντας από την εταιρία μας, έχετε την εγγύηση χαμηλότερης κατανάλωσης καυσίμων!

Πέραν αυτών των παραμέτρων, το 2023 η **THERMOGENESIS** επενδύει πιο πολύ στο **τμήμα service, ανταλλακτικών και τεχνικής εξυπηρέτησης**. Οργανώνουμε το site μας με νέα τεχνικά βιβλία και οδηγίες χρήσης που κατεβαίνουν με ένα κλικ από το διαδίκτυο.

Η συνολική εξυπηρέτηση και η τεχνική υποστήριξη εγγυώνται ένα καλύτερο μέλλον στη συνεργασία μας!



Το εργοστάσιό μας στην κεντρική Ευρώπη (Ρουμανία)

ΕΤΟΣ
ΙΔΡΥΣΗΣ:
1997

Το κόστος θέρμανσης μοιάζει όπως ένα παγόβουνο:

Συμβατική θέρμανση



ΔΙΑΡΚΕΙΑ ΖΩΗΣ
3-5 ΧΡΟΝΙΑ

ΘΕΡΜΑΝΣΗ + ΤΕΧΝΟΛΟΓΙΑ = ΕΠΕΝΔΥΣΗ ΓΙΑ ΤΟ ΜΕΛΛΟΝ

Σύστημα διαχείρισης
υψηλής απόδοσης

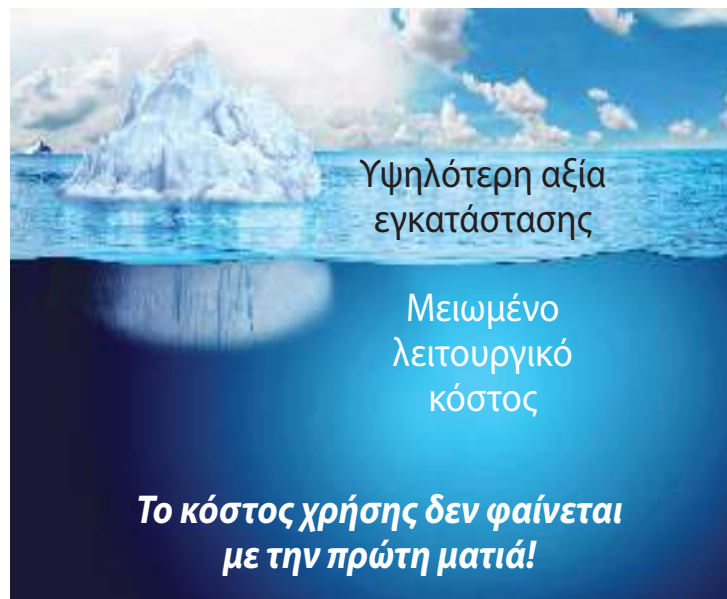

ΔΙΑΡΚΕΙΑ ΚΑΛΗΣ
ΛΕΙΤΟΥΡΓΙΑΣ ΚΑΙ
ΑΠΟΔΟΣΗΣ
15-20 ΧΡΟΝΙΑ

**ΚΑΤΗΓΟΡΙΕΣ ΠΑΡΑΓΩΜΕΝΩΝ ΠΡΟΪΟΝΤΩΝ
ΣΕ ΣΧΕΣΗ ΜΕ ΤΗΝ ΕΝΕΡΓΕΙΑΚΗ ΑΠΟΔΟΣΗ**

Τύπος προϊόντος	Περιγραφή	Καύσιμο	Βαθμός απόδοσης (%)	Ενεργειακή κλάση	Συμπύκνωση Condensing	Χρήση
e - Line	Ατομική μονάδα	Φυσικό αέριο	99	A' - A'	NAI	Θέρμανση
e - Line - Sanit	Ατομική μονάδα	Φυσικό αέριο	99	A' - A' - A'	NAI	Θέρμανση + ZNX
AQUAMAX	Συγκρότημα λέβητα - καυστήρα	Προπάνιο	99	A' - A' - A'	NAI	Θέρμανση + ZNX
COMBI - VAL	Ατομική μονάδα	Φυσικό αέριο	99	A'	-	Θέρμανση + ZNX
THERMOVAL	Ατομική μονάδα	Πετρέλαιο / Αέριο	91	A'	-	Θέρμανση
i - DEAL - SANIT	Ατομική μονάδα	Πετρέλαιο	91	B'	-	
TS	Ατομική μονάδα	Πετρέλαιο	88	B'	-	Οικονομική σειρά
ENERCOND	Λέβητας συμπύκνωσης	Φυσικό αέριο	99	A' - A'	NAI	Θέρμανση
COND BOX	Συμπυκνωτής καυσαερίων	Φυσικό αέριο	99	A' - A'	NAI	Θέρμανση
TRIPLEX	Λέβητας	Πετρέλαιο / Αέριο	91	A'	-	Θέρμανση
ENERSAVE Plus	Λέβητας	Πετρέλαιο / Αέριο	92	A'	-	Θέρμανση
ENERSAVE - HD	Λέβητας με υδρόψυκτη πόρτα	Φυσικό αέριο	93,5	A'	-	Θέρμανση
ENERSAVE	Λέβητας	Πετρέλαιο	88	C'	-	Οικονομική σειρά
PYROLYT	Λέβητας πυρολυτικός	Ξύλα	90	A'	-	Θέρμανση
PYROMAT	Λέβητας πυρολυτικός	Ξύλα	90	A'	-	Θέρμανση
BIOWOOD FLEXI	Λέβητας + Τροφοδότης + Σιλό	Βιομάζα	90	A'	-	Θέρμανση
BIOWOOD FLEXI SANIT	Λέβητας + Τροφοδότης + Σιλό	Pellet	90	A'	-	Θέρμανση + ZNX
TITANUS - BIO TRIPLEX	Λέβητας + Τροφοδότης + Σιλό	Ξύλα	91	A'	-	Θέρμανση
ALPINE - LINA	Τζακολέβητας - Τζακόσομπα καλοριφέρ	Pellet	90	A' - A'	-	Θέρμανση
PELLET - LINE	Λέβητας + Καυστήρας	Pellet	90	A'	-	Θέρμανση
BIOSTAR	Λέβητας + Καυστήρας	Pellet	90	A'	-	Θέρμανση
GREENO	Καυστήρας Pellet	Pellet	90	A'	-	Θέρμανση + ZNX
DUAL - FIRE	Τζάκι Pellet + ξύλων	Pellet / Ξύλα / Βιομάζα	89	A'	-	Θέρμανση
Comfort - Air	Αερολέβητας + Καυστήρας Pellet	Pellet / Ξύλα	88	B'	-	Αεροθέρμανση
SLE	Ηλιακό θερμοσιφωνικό	Ήλιος	90	A'	-	Ζεστό νερό
SLN	Ηλιακό θερμοσιφωνικό	Ήλιος	90	A' - A'	-	Ζεστό νερό
ECOBX	Λέβητας με τροφοδότη	Πυρηνόξυλο	89	A'	-	Θέρμανση
ECOBX-SANIT	Λέβητας με τροφοδότη	Πυρηνόξυλο	89	A'	-	Θέρμανση + ZNX
ECO WOOD	Λέβητας για ξύλα	Ξύλα	88	B'	-	Θέρμανση
ECO WOOD-PLUS	Λέβητας για ξύλα	Ξύλα	88	B'	-	Θέρμανση

thermostahl Energy - THERMOGENESIS
**Η ποιότητα
...σε ανταμείβει**
...ένα βήμα πιο μπροστά, με αξιοπιστία
**ΠΡΟΤΙΜΑΤΕ ΤΑ ΠΡΟΪΟΝΤΑ (A' - A') ΕΝΕΡΓΕΙΑΚΗΣ ΚΛΑΣΣΗΣ.
ΕΤΣΙ ΒΟΗΘΑΤΕ ΣΤΗΝ ΜΕΤΑΒΑΣΗ ΣΤΗΝ ΠΡΑΣΙΝΗ ΕΝΕΡΓΕΙΑ**
